

### 3 会場等案内図 (P35 ~ 39 参照)

#### 1. 年会本部及び総合受付

##### (1) 年会本部

- ・高等教育推進機構 2階 N234 (P37 参照)  
Tel : 090-2059-5979 (29日～31日の間専用)
- ・学術交流会館 1階 第6会議室 (P39 参照)

##### (2) 総合受付

- ・学術交流会館 1階 ホール (P39 参照)
- ・高等教育推進機構 1階 エントランスホール (P40 参照)

#### 2. 会場

##### (1) 高等教育推進機構 (P36 ~ 37 参照)

札幌市北区北 17 条西 8 丁目  
Tel : 011-716-2111 (代表)

会頭講演・特別講演・受賞講演・各種シンポジウム・口頭発表・ランチョンセミナー会場 (大講堂、N1、N2、E 棟)

A 会場	大講堂	1 階
C 会場	N1	1 階
D 会場	N2	1 階
E 会場	E202-219	2 階
	E301-319	3 階

各種シンポジウム・ランチョンセミナー会場 (S 棟)

F 会場	S1	1 階
	S2	2 階

ポスター会場・薬科機器展 (体育館)

P 会場	第 1・第 2 体育館
------	-------------

##### (2) 学術交流会館 (P39 参照)

札幌市北区北 8 条西 5 丁目  
Tel : 011-716-2111 (代表)

特別講演・受賞講演・各種シンポジウム会場

B1 会場	講堂	2 階
B2 会場	小講堂	1 階

##### (3) 京王プラザホテル札幌 (P35 参照)

北海道札幌市中央区北 5 条西 7-2-1  
Tel : 011-271-0111 (代表)

通常総会・学会賞授賞式・助成金贈呈式

平成 24 年 3 月 28 日 (水) 13:00 ~  
会場 プラザホール 地下 1 階  
ウェルカムレセプション

平成 24 年 3 月 28 日 (水) 17:00 ~  
会場 扇の間 3 階

#### 3. 会場の開館時間

本年会で利用する各施設の開館時間は、以下の通りです。この時間より早く会場に来られても入場できませんので、ご注意ください。

学術交流会館	午前 8 時 15 分
高等教育推進機構	午前 8 時 15 分
体育館	午前 8 時 15 分

#### 4. 交通アクセス案内

##### (1) 会場へのアクセス

P35 を参照してください。

# 北海道大学 札幌キャンパス

北18条門

北18条  
地下鉄  
駅



徒歩ルート

高等教育推進機構

体育館

## [交通案内]

新千歳空港

快速エアポート  
約36分  
(15分毎に運行)  
片道1,040円

札幌駅

## 学術交流会館

JRご利用の場合

札幌駅下車、徒歩7分で

「正門」到着

地下鉄南北線・東豊線ご利用の場合

札幌駅下車、徒歩10分で

「正門」到着

## 高等教育推進機構

地下鉄南北線ご利用の場合

北18条駅下車、徒歩7分で

「北18条門」到着

北12条  
地下鉄  
駅

西5丁目通り

当日参加登録は混雑をさけるため  
できるだけ学術交流会館での手続き  
をお願いいたします。

京王プラザホテル札幌  
3/28 総会・ウエルカムレセプション  
3/30 懇親会会場

学術交流会館

JR札幌駅

地下鉄  
さっぽろ駅

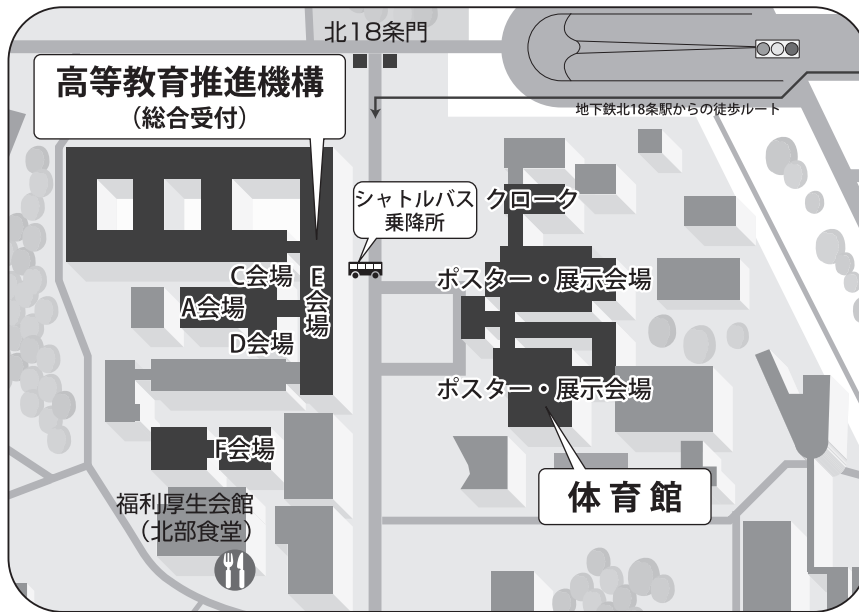

## 高等教育推進機構

総合受付・A会場・C会場・D会場

1F

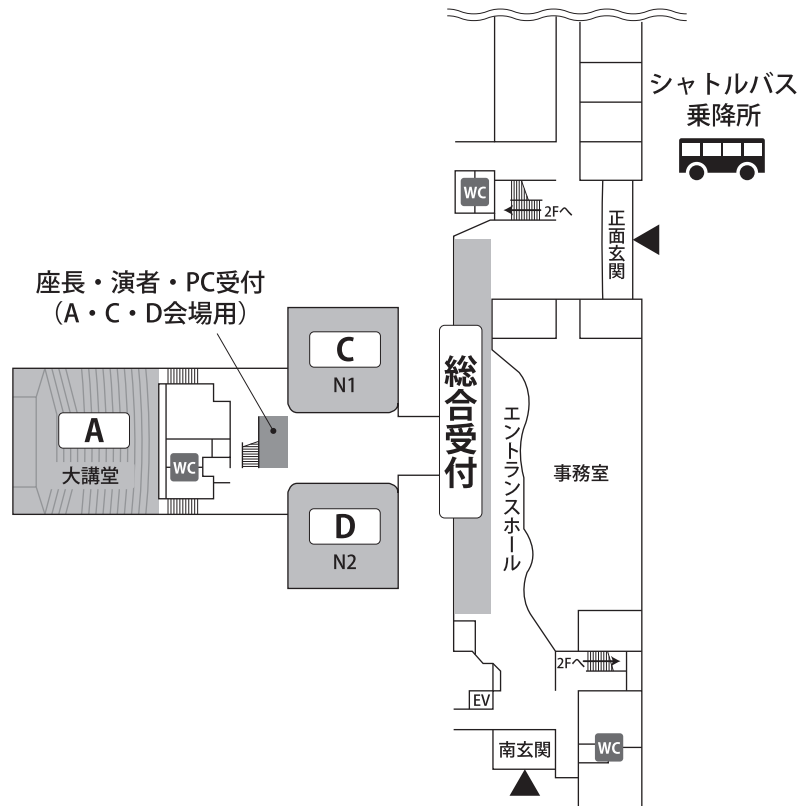

# E会場

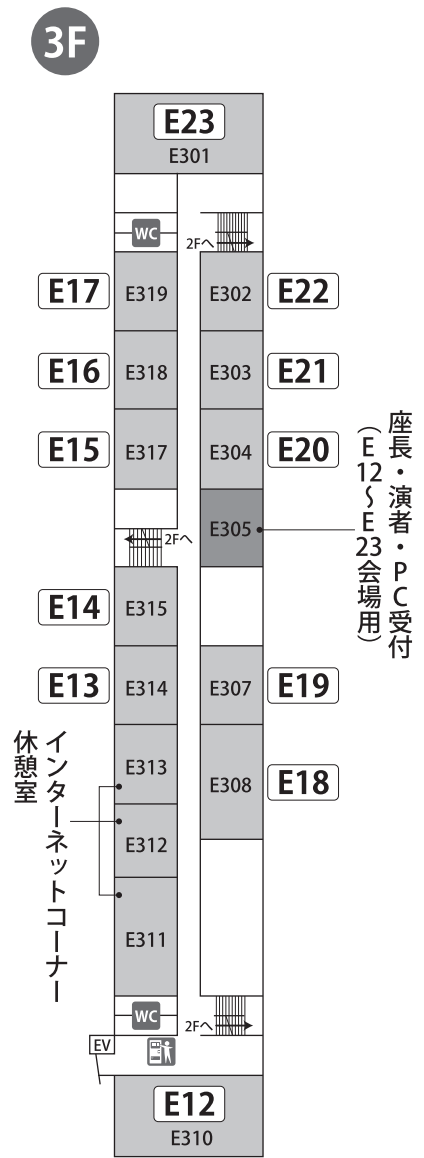
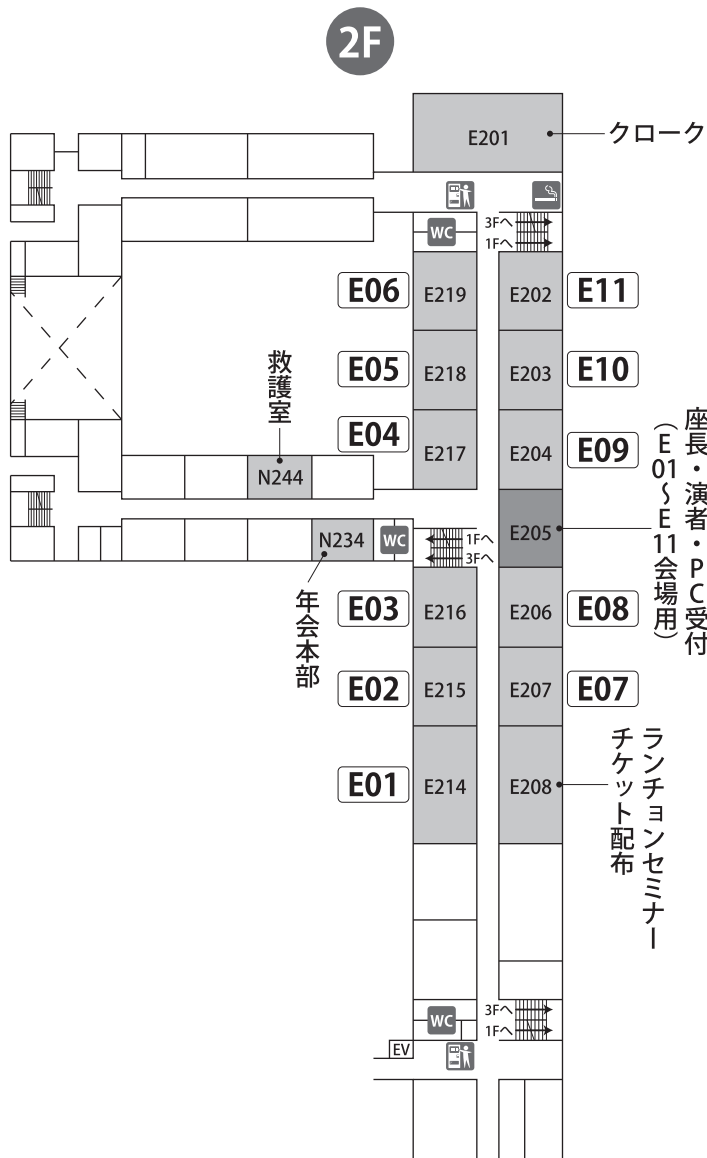

# F会場

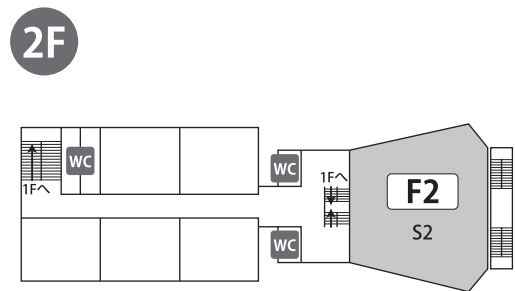
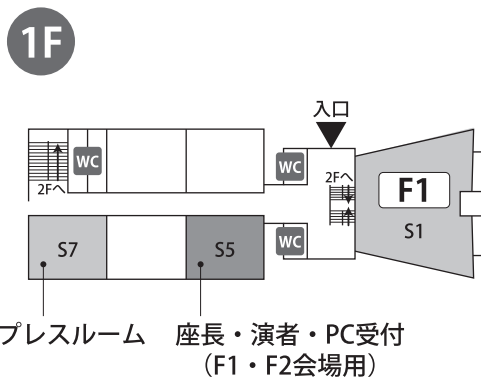

# 体育館

## P会場(ポスター会場)・展示会場

1F

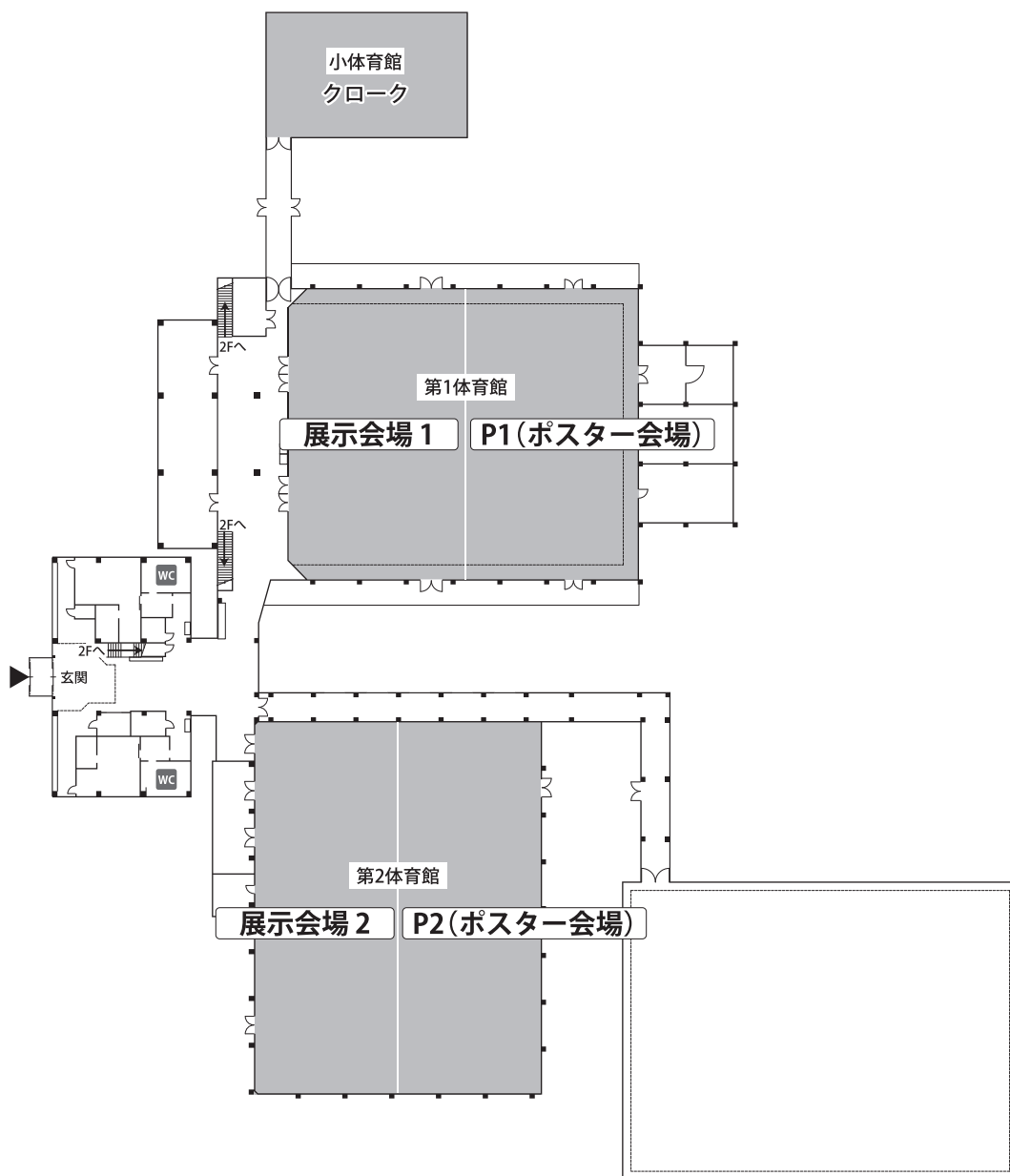

2F

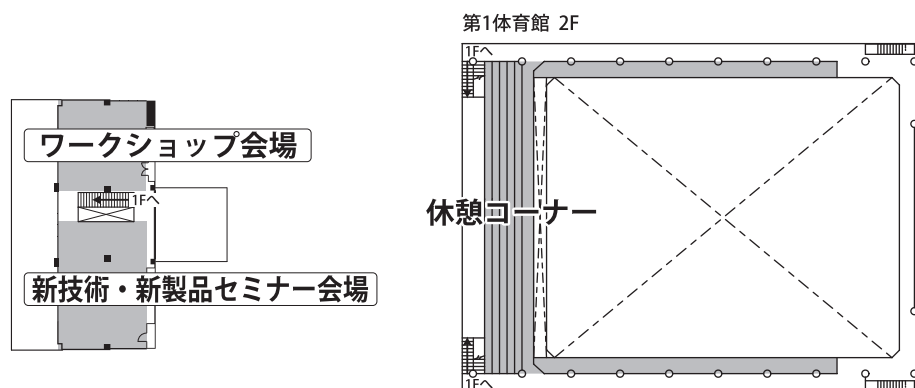

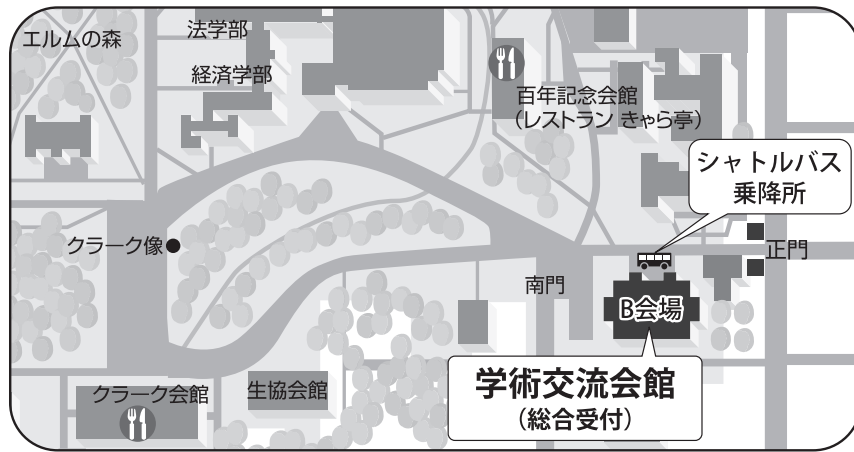

## 学术交流会館

### 総合受付・B会場

